

CATALOGUE

20
21

LES POÊLES
BOIS ET GAZ



POÊLES PHILIPPE

UNE MARQUE DU GROUPE CHEMINÉES PHILIPPE

Signe votre confort depuis 1961

Edito

CHEMINÉES PHILIPPE

1^{ER} FABRICANT EUROPÉEN DE CHEMINÉES

À votre service *depuis 60 ans*

Entreprise familiale créée en 1961, les **Cheminées Philippe** ont su vous proposer des projets innovants et le déploiement d'une gamme complète d'inserts, de cheminées, de poêles et de cuisines.

En développement constant, le groupe ne cesse d'investir dans des machines de production « dernier cri » pour vous proposer des solutions globales et des projets sur-mesure.

C'est environ 500 salariés pour l'ensemble du groupe français qui œuvrent pour votre satisfaction au quotidien.

60 ans

d'observation
d'innovation
d'amélioration
de garantie
d'engagements
de fabrication française
de savoir-faire
de maîtrise
d'expertise

60 ans d'expérience pour *60 ans* de confiance ;

Nous vous en remercions



L'ESPRIT PHILIPPE

01

- L'ENTREPRISE 4-5
- LE RÉSEAU/LA DISTRIBUTION 6-7
- CARACTÉRISTIQUES TECHNIQUES 8-9
- COMMENT CHOISIR SON POÊLE ? 10-11
- LA QUALITÉ DES MATÉRIAUX : FONTE, ACIER, CÉRAMIQUE, PIERRE, ÉMAIL, VERRE 12-15



POÊLES À BOIS

02

- RONDS ET OVALES 18
- CYLINDRIQUES RONDS 37
- CYLINDRIQUES OVALES 44
- CYLINDRIQUES OVALES VITRÉS 54
- EN PIERRE 61
- CUBIQUES 77
- TRADITIONNELS 90
- CÉRAMIQUES 100



POÊLES À GAZ

03

- LES POÊLES À GAZ 106



ANNEXES

04

- LES PLAQUES DE SOL EN VERRE, EN ACIER 112-113
- LES PROTECTIONS MURALES 114
- LES BANQUETTES EN ACIER 115
- LES NICHES À BOIS ET DÉCORATIVES 116-117
- LES MATÉRIAUX ET COLORIS 118
- LA GARANTIE PHILIPPE 119
- AUTRES GAMMES 120-121
- INDEX 122

Le Groupe Cheminées Philippe



CHEMINÉES PHILIPPE

1^{er} fabricant européen de cheminées

Depuis sa création en 1961, le Groupe PHILIPPE est solidement implanté dans la région Nord-Pas-de-Calais.

Passé en quelques années d'une entreprise artisanale à un groupe industriel reconnu, la fabrication est répartie sur **trois sites situés dans un rayon de 20 km, spécialisés par métiers et matériaux.**

Ils sont à la **pointe de la technologie**, emploient un personnel qualifié et expérimenté. **Béthune regroupe le siège social, les services administratifs, les expéditions, ainsi que plusieurs ateliers de fabrication :**

- **Une ferronnerie**, pour la fabrication des hottes, des cadres, et des poêles à bois en métal.
- **Une maçonnerie**, pour les cheminées en briques et en pierres.
- **Une marbrerie**, spécialisée dans la découpe et le polissage du marbre.

À Liévin, une fonderie ultra-moderne réalise la fabrication en ligne et le montage des inserts et poêles à bois en fonte.





Les deux ateliers implantés à Annezin complètent le dispositif. L'un est dédié au travail du verre, le second à celui de la céramique.

Sur **une surface totale de plus de 100.000 m²** couverts, les sociétés du **Groupe PHILIPPE** emploient environ 500 personnes.

La maîtrise complète du processus de production et le large choix des designs et des matériaux, ont permis au **Groupe PHILIPPE** de grandir et devenir le **premier fabricant européen de cheminées.**

C'est donc un ensemble de métiers complémentaires et très spécialisés qui s'harmonise afin de créer et fabriquer votre futur insert, poêle ou cheminée.

Les **Cheminées Philippe** font partie des rares entreprises de cette profession à entretenir un véritable savoir-faire au service de ses produits.

Tailleurs de pierre, fondeurs, céramistes, menuisiers, ébénistes, ferrailleurs et d'autres métiers encore se côtoient pour certains depuis 60 ans sans relâche afin de vous satisfaire au mieux.

Cette diversité, ainsi que l'expérience acquise au fil des années permettent de vous proposer une gamme de produits unique sur le marché.

En complément de ce travail de fabricant, vient s'ajouter l'expertise d'un réseau de concessionnaires installateurs, uniquement dédié à la vente et à la pose de nos cheminées et poêles de marque Philippe.

Choisissez la marque Cheminées Philippe pour être sûr de ne pas vous tromper.

FABRICATION
FRANÇAISE



L'ensemble des gammes des inserts à bois, des poêles à bois et des habillages de cheminées sont réalisés en France dans nos propres unités de production.

Les poêles à granulés sont quant à eux développés avec des partenaires français et européens, spécialisés dans ce domaine et vous garantissant des performances durables et écologiques en lien avec les préoccupations de notre époque.





Le réseau Cheminées Philippe

La marque **Cheminées Philippe** doit également sa notoriété à son réseau de concessionnaires exclusifs **implanté sur tout le territoire national**. Véritables vitrines locales de l'offre **Cheminées Philippe**, ces professionnels disponibles et à votre écoute, vous apportent **conseils et suivis personnalisés**, ainsi qu'une palette **de services de qualité**, notamment **la pose et l'entretien**. Ce réseau de spécialistes en cheminées et poêles est à **votre écoute** pour réaliser vos projets **en toute sécurité**, dans le respect de la législation et des normes en vigueur. Ils sont aussi à même de réaliser des **projets d'agencements de votre living, ou d'un espace de vie** autour de votre cheminée: home-cinéma, bibliothèques...

Nos engagements **pour vous satisfaire**



ÉCOUTE ET CONSEIL :

Un contact personnalisé avec un professionnel, de l'étude du projet à sa réalisation.



FORCE DE PROPOSITION ET SUR-MESURE :

Notre réseau de concessionnaires est force de proposition pour que votre projet soit unique en respectant votre budget. Il vous proposera également des solutions de financement.



ACCOMPAGNEMENT ET SUIVI :

Nous prenons en main votre projet de la conception à l'installation, et sommes à vos côtés durant toutes les étapes.



INNOVATION ET PERFORMANCE :

Nous mettons au point, développons et fabriquons des produits performants et qualitatifs.



CHOIX ET QUALITÉ :

Chez Cheminées Philippe, vous trouverez dans la même enseigne un très grand choix de produits, de matériaux, de finitions et de coloris.



APRÈS L'INSTALLATION...

Depuis 1961, notre réseau national vous accompagne et vous garantit le service après-vente.



Distribution Internationale

Fort de 60 ans d'expérience, le **Groupe PHILIPPE** s'est progressivement **développé à l'international**.

Nous sommes présents aujourd'hui dans plus de 30 pays, ce qui nous conforte chaque année dans notre position de **PREMIER FABRICANT FRANÇAIS ET EUROPÉEN** de cheminées.

- Afrique du Sud
- Allemagne
- Angleterre
- Australie
- Belgique
- Biélorussie
- Brésil
- Bulgarie
- Chypre
- Croatie
- Espagne
- Estonie
- Grèce
- Hongrie
- Israël
- Italie
- Liban
- Lituanie
- Lettonie
- Luxembourg
- Maroc
- Moldavie
- Pologne
- Portugal
- Réunion
- Roumanie
- Russie
- Slovaquie
- Suisse
- Tunisie
- Turquie
- Ukraine

International distribution network

Building on 60 years of experience, PHILIPPE Group has gradually developed internationally.

We are present today in more than 30 countries, which strengthens us every year in our position as the FIRST FRENCH AND EUROPEAN MANUFACTURER of fireplaces.

- Australia
- Belarus
- Belgium
- Brazil
- Bulgaria
- Croatia
- Cyprus
- Estonia
- Germany
- Greece
- Hungary
- Italy
- Israel
- Latvia
- Lebanon
- Lithuania
- Luxembourg
- Moldova
- Morocco
- Poland
- Portugal
- Reunion Isl.
- Romania
- Russia
- Slovenia
- Spain
- South Africa
- Switzerland
- Tunisia
- United Kingdom
- Ukraine

Le label Flamme verte

flamme
VERTE

Le label
du chauffage
au bois

Un gage de sérieux et de qualité.

Tout signataire de la charte **Flamme Verte** pour les appareils indépendants au bois est tenu de respecter certains critères techniques et accepte de se soumettre chaque année à des prélèvements de contrôle aléatoires de ses appareils, réalisés par un laboratoire indépendant.

Pourquoi un label de qualité ?

Première source d'énergie renouvelable consommée en France, le bois allie atouts **environnementaux et économiques**.

Le succès de ce combustible, porté depuis quelques années par des incitations fiscales, passe par le développement d'appareils de chauffage de nouvelle génération, labellisés Flamme Verte. **Sa vocation** : promouvoir des appareils de chauffage au bois performants et respectant l'environnement. Le label Flamme Verte a été lancé en 2000 par l'Agence de l'Environnement et de la Maîtrise de l'Energie (ADEME), et certains fabricants d'appareils domestiques.

Les fabricants signataires de la charte Flamme Verte s'engagent à mettre sur le marché des appareils dont la conception **répond à une charte de qualité exigeante en termes de rendement énergétique et d'émissions polluantes** (émission limitée de particules fines). Géré par le Syndicat des Energies Renouvelables (SER), Flamme Verte labellise les appareils domestiques de chauffage au bois : inserts et foyers fermés, poêles, chaudières et cuisinières.



Des garanties en plus économies et performances

Les appareils Flamme Verte bénéficient **des meilleures performances** inscrites dans les normes européennes. Le label exige pour les appareils de chauffage au bois :

- Un taux d'émission de monoxyde de carbone dans les fumées **réduit à moins de 0,15%**, et un rejet de poussières **inférieur à 50 mg/M³**. Plus ces deux valeurs sont faibles, **plus l'appareil est écologique**.

- Un rendement **minimum de 75%**. Plus le rendement de l'appareil est performant, **moins l'utilisateur consommera de bois**, pour une qualité de chauffage identique.

Les performances énergétiques et environnementales des appareils Flamme Verte sont contrôlées en laboratoires, notifiés par la Commission Européenne.



RT 2012

La RT 2012 régit les normes en matière énergétique : elle est actuellement applicable pour tout projet de construction, avant la mise en place de la RE2020. Pour installer un insert, un poêle à bois ou à granulés en chauffage principal, les exigences sont les suivantes :

- Une étanchéité des produits grâce à une arrivée d'air canalisée.
- Une puissance adaptée à la surface de l'habitation.
- Une combustion qui puisse être réglée automatiquement.



Optim System (en option)

Nous avons développé un moteur de régulation automatique des arrivées d'air, monté en option sur un large choix de modèles parmi notre gamme de poêles étanches dernière génération.

La télécommande fournie avec le moteur fait office de thermostat et vous permet de gérer la température souhaitée. Elle vous assure ainsi d'obtenir automatiquement la température ambiante la plus proche de la valeur affichée sur la télécommande.

Vous pouvez donc réguler à distance selon votre besoin, dans le plus grand confort.



Bio Perf

Notre système BIO-PERFORMANCE permet de maîtriser la combustion grâce à :

- Une étanchéité optimale couplée à un système de doubles parois qui assurent un contrôle précis des arrivées d'air.
- Un système de canaux qui répartit et réchauffe l'air avant son arrivée dans la chambre de combustion.
- Un double système de registres.

La technologie BIO-PERF apporte une combustion "haute performance" : moins de cendres, moins de résidus de combustion, faible consommation de bois, un réglage instantané de la combustion selon vos besoins.

Comment choisir son poêle à bois, à gaz ou à granulés ?



ÉTAPE 01 Quelle énergie ?

Selon son usage, sa puissance, son rendement et son espace d'installation, le choix de combustible ne sera pas le même.



Bois

Cette énergie renouvelable apporte chaleur et convivialité. C'est également le moyen de se chauffer le plus économique.



Gaz

L'énergie Gaz vous procurera confort et simplicité au quotidien.



Granulés

Choisissez l'énergie performante et écologique du granulé. Elle dote votre futur poêle d'un pouvoir calorifique élevé et d'un vrai confort d'utilisation : alimentation de votre feu de manière automatique.

ÉTAPE 02 Quel design ?

Votre futur poêle à bois, à gaz ou granulés est une pièce maîtresse du lieu de vie, de détente et de réception de votre habitation. Que recherchez vous ? Harmonie ? Design et tendance ?

Les Poêles Philippe vous proposent une large gamme déclinées par forme et taille dans une large palette de coloris et matières en fonction de l'énergie que vous aurez choisie. Ils seront assortis à toutes vos envies !



ÉTAPE 03 Les accessoires ?

Vous avez choisi votre énergie et votre design, à présent vous pouvez venir habiller ce nouvel espace de vie.

Nous vous proposons une gamme de protections de sols et murales afin d'habiller votre espace et le rendre fonctionnel. Ajoutez une banquette ou une niche décorative pour l'aspect pratique et convivial.

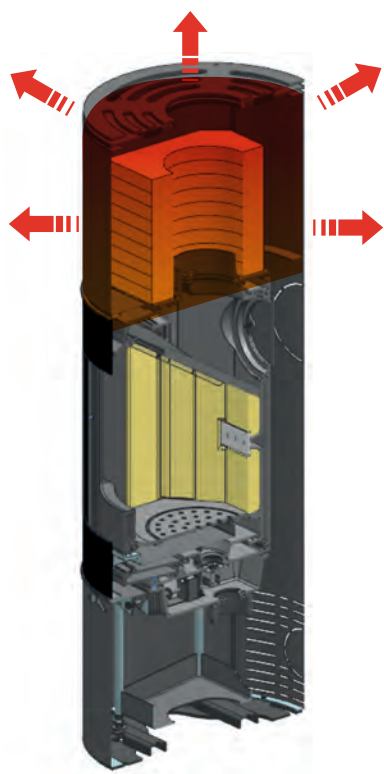

Pour la maîtrise de la combustion

Certains de nos appareils sont équipés en option d'un accumulateur de chaleur. La chaleur, stockée dans des briques réfractaires, est ensuite diffusée par rayonnement pendant **une durée pouvant aller jusqu'à 12 heures**.

Les poêles pouvant être équipés de ces briques réfractaires sont pour la plupart extrêmement **performants et permettent à la fois une réelle économie** en bois de chauffage, la diffusion d'une chaleur **douce et agréable** dans votre pièce.



Tous les appareils équipés d'un accumulateur de chaleur sont repérés par le picto ci-contre.

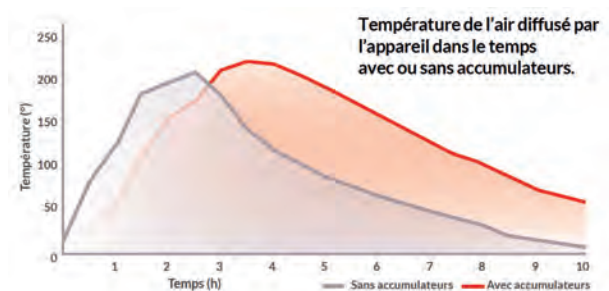

Besoin d'être conseillé ?

Prenez contact avec votre concessionnaire **Cheminées Philippe** le plus proche de chez vous et bénéficiez de tout le savoir-faire de nos équipes.

Pour aller plus loin dans la personnalisation de votre espace de vie, **Cheminées Philippe** vous proposent une large gamme d'accessoires.

À votre service
depuis 60 ans.





La qualité des matériaux Cheminées Philippe

| La fonte

Matériau solide et durable, la fonte présente des qualités de résistance thermique inégalées. Elle emmagasine la chaleur et **la restitue longtemps**, même une fois le feu éteint. C'est pourquoi le précieux métal est si recherché dans le domaine du chauffage.

À proximité du siège social et des unités de fabrication, notre fonderie, implantée sur 7 ha à Liévin (62), réalise la fabrication des inserts fermés et des poêles.

Largement automatisée, elle bénéficie d'une technologie avancée et compte parmi les plus modernes d'Europe. Elle nous permet de proposer à notre clientèle **des produits de haute qualité**.

SES QUALITÉS PRINCIPALES:

- Un système de chauffage **inégalé**
- Une **restitution de la chaleur** au quotidien





| L'acier

Les **POÊLES PHILIPPE** mettent également à l'honneur le métal. Cette matière devient un pôle d'intérêt grâce **aux compétences et au design PHILIPPE.**

Notre ferronnerie d'art vous permettra de réaliser tous vos projets... ou presque !

*Une maîtrise des matières
un élément déterminant
de votre projet*





| La **céramique**

Les **CHEMINÉES PHILIPPE** vous proposent un large choix de cheminées et de poêles en céramique ainsi que des plans de travail de cuisine. **Nombreux coloris au choix : gris, chocolat, noir carmin, satiné ou brillant, etc...** Notre céramique est un grès composé d'argile et de chamotte. Les pièces sont façonnées dans des moules en plâtre et en métal.

La couleur est appliquée par émaillage, avant cuisson. Le produit se vitrifie à 1250°, ce qui lui confère **une grande résistance mécanique**. La céramique **emmagasine la chaleur du foyer** et la restitue dans la pièce de façon **douce et harmonieuse**. Matériau non poreux, **la céramique est facile à entretenir**.

| La **Pierre**

Ce service vous permet des **réalisations haut de gamme** et des produits de chauffage **exceptionnels**.



| L'émail

Plus résistant que la peinture, l'émail est appliqué sur les appareils en fonte et en acier. Il offre un aspect final **soigné et une bonne résistance aux rayures**. Nous vous proposons une large gamme de coloris.

| Le verre

CHEMINÉES PHILIPPE a également investi dans une verrerie. Nous sommes à-même de vous proposer **un large choix d'aménagements divers** et de plaques de sol afin de **préserver et décorer** votre revêtement de sol.



Poêles à bois



Tendance et design

Tendance du moment, les poêles à bois Philippe vous procurent une source de chaleur agréable et efficace.

Leurs différents design sauront s'intégrer parfaitement à vos intérieurs :

18 Ronds et ovales

37 Cylindriques ronds

44 Cylindriques ovales

54 Cylindriques ovales vitrés

61 En pierre

77 Cubiques

90 Traditionnels

100 Céramiques

À votre service
depuis 60 ans.





Les poêles à bois

Ronds et ovales

Des poêles très design

Cette collection correspond à un environnement contemporain, avec une tendance orientée vers les poêles suspendus ou posés sur un piètement design.

À votre service
depuis 60 ans.



RONDS ET OVALES



Gaillère

5 kW

Dimensions : L 50 x P 42 x H 110,4 cm

Poids : 91 kg

Taille de bûche : 33 cm

Retrouvez le descriptif technique de ce produit **P.31**

Wilson

5 kW

Dimensions : L 50 x P 45,6 x H 61,3 cm

Poids : 91 kg

Taille de bûche : 33 cm

Retrouvez le descriptif technique de ce produit **P.31**





RONDS ET OVALES



Azur

8,5 kW

Dimensions : L 44,1 x P 72,1 x H 119,5 cm

Poids : 219 kg

Taille de bûche : 50 cm

Retrouvez le descriptif technique de ce produit **P.32**

Astéroïde

9 kW

Dimensions : L 55,3 x P 44,4 x H 121,4 cm

Poids : 115 kg

Taille de bûche : 33 cm

Astéroïde

Retrouvez le descriptif technique de ce produit **P.32**





RONDS ET OVALES



Solsbury

8,5 kW

Dimensions : L 70 x P 46,9 x H 98,4 cm

Poids : 158 kg

Taille de bûche : 50 cm

Retrouvez le descriptif technique de ce produit **P.33**

Vercour

9,1 kW

Dimensions : L 88,5 x P 41,6 x H 110,6 cm

Poids : 160 kg

Taille de bûche : 50 cm

Vercour

Retrouvez le descriptif technique de ce produit **P.33**





RONDS ET OVALES



Lodève

Lodève

9,1 kW

Dimensions : L 88,6 x P 46,1 x H 50,9 cm

Poids : 150 kg

Taille de bûche : 50 cm

Retrouvez le descriptif technique de ce produit **P.34**

Phalempin

11,5 kW

Dimensions : L 140 x P 41,5 x H 93,5 cm

Poids : 415 kg

Taille de bûche : 80 cm

Retrouvez le descriptif technique de ce produit **P.34**





RONDS ET OVALES



Villaire

9,1 kW

Dimensions : L 88,6 x P 46,4 x H 105,9 cm

Taille de bûche : 50 cm

Retrouvez le descriptif technique de ce produit **P.35**

Saudoy DF

9 kW

Dimensions : L 110 x P 45 x H 112,3 cm

Poids : 165 kg

Taille de bûche : 50 cm

Retrouvez le descriptif technique de ce produit P.35





RONDS ET OVALES



Saudoy

9.1 kW

Dimensions : L 110 x P 45 x H 112,3 cm

Poids : 165 kg

Taille de bûche : 50 cm

Retrouvez le descriptif technique de ce produit **P.36**

Seillon

11,5 kW

Dimensions : L 165 x P 41,5 x H 108 cm

Poids : 375 kg

Taille de bûche : 80 cm

Seillon

Retrouvez le descriptif technique de ce produit **P.36**





Gaillère



Habillage : Peint noir

Coloris disponible :



Noir

Référence	Gaillère
Puissance	5 kW
Classe énergétique	A
Dimensions	L 50 x P 42 x H 110,4 cm
Poids	91 kg
Rendement	75,80 %
Taux de CO à 13% O2	0,090 %
Bûche Maxi	33 cm
Buse	125 mm
Départ fumée	Dessus
Hauteur axe buse	Sortie dessus
Options	Protection murale, meuble TV et étagères décoratives <i>(consultez votre distributeur)</i>

Modèle étanche



Wilson



Habillage : Peint noir

Coloris disponible :



Noir

Référence	Wilson
Puissance	5 kW
Classe énergétique	A
Dimensions	L 50 x P 45,6 x H 61,3 cm
Poids	91 kg
Rendement	75,80 %
Taux de CO à 13% O2	0,090 %
Bûche Maxi	33 cm
Buse	125 mm
Départ fumée	Dessus
Hauteur axe buse	Sortie dessus
Options	Niche à bois en métal peint

Modèle étanche



Azur



Habillage : Peint noir

Coloris disponible :



Noir

Référence	Azur
Puissance	8,5 kW
Classe énergétique	B
Dimensions	L 44,1 x P 72,1 x H 119,5 cm
Poids	219 kg
Rendement	75 %
Taux de CO à 13% O2	0,020 %
Bûche Maxi	50 cm
Buse	180 mm
Départ fumée	Dessus
Hauteur axe buse	Sortie dessus
Options	Protection murale et plaque de sol en acier peint

flamme
VERTE

Le label
du chauffage
au bois

Modèle
étanche



Astéroïde



Habillage : Peint noir

Coloris disponible :



Noir

Référence	Astéroïde
Puissance	9 kW
Classe énergétique	A
Dimensions	L 55,3 x P 44,4 x H 121,4 cm
Poids	115 kg
Rendement	80,9 %
Taux de CO à 13% O2	0,090 %
Bûche Maxi	33 cm
Buse	150 / 153 mm
Départ fumée	Dessus et Arrière
Hauteur axe buse	Sortie dessus

flamme
VERTE

Le label
du chauffage
au bois

Modèle
étanche





Solsbury



Habillage : Peint noir

Coloris disponible :



Noir

Référence	Solsbury
Puissance	8,5 kW
Classe énergétique	B
Dimensions	L 70 x P 46,9 x H 98,4 cm
Poids	158 kg
Rendement	75 %
Taux de CO à 13% O2	0,020 %
Bûche Maxi	50 cm
Buse	180 mm
Départ fumée	Dessus
Hauteur axe buse	Sortie dessus



Vercour



Habillage : Peint noir

Coloris disponible :



Noir

Référence	Vercour
Puissance	9,1 kW
Classe énergétique	A
Dimensions	L 88,5 x P 41,6 x H 110,6 cm
Poids	160 kg
Rendement	80,1 %
Taux de CO à 13% O2	0,090 %
Bûche Maxi	50 cm
Buse	200 mm
Départ fumée	Dessus
Hauteur axe buse	Sortie dessus
Options	Protection murale en acier peint



Lodève



Habillage : Peint noir

Coloris disponible :



Noir

Référence	Lodève
Puissance	9,1 kW
Classe énergétique	A
Dimensions	L 88,6 x P 46,1 x H 50,9 cm
Poids	150 kg
Rendement	77,6 %
Taux de CO à 13% O2	0,100 %
Bûche Maxi	50 cm
Buse	200 mm
Départ fumée	Dessus et arrière
Hauteur axe buse	Sortie dessus

Existe en version avec berceau pour pose sur un socle sous la référence : OTTAWA



Phalempin



Habillage : Peint noir

Coloris disponible :



Noir

Référence	Phalempin
Puissance	11,5 kW
Classe énergétique	A
Dimensions	L 140 x P 41,5 x H 93,5 cm
Poids	415 kg
Rendement	77,2 %
Taux de CO à 13% O2	0,13 %
Bûche Maxi	80 cm
Buse	200 mm
Départ fumée	Dessus
Hauteur axe buse	Sortie dessus





Villaire



Habillage : Peint noir

Coloris disponible :



Noir

Référence	Villaire
Puissance	9,1 kW
Classe énergétique	A
Dimensions	L 88,6 x P 46,4 x H 105,9 cm
Poids	175 kg
Rendement	77,6 %
Taux de CO à 13% O2	0,100 %
Bûche Maxi	50 cm
Buse	200 mm
Départ fumée	Dessus
Hauteur axe buse	Sortie dessus



Saudoy DF



Habillage : Peint noir et gris alu

Coloris disponibles :



Noir

Gris alu

Référence	Saudoy Double Face
Puissance	9 kW
Classe énergétique	A
Dimensions	L 110 x P 45 x H 112,3 cm
Poids	165 kg
Rendement	80,1 %
Taux de CO à 13% O2	0,090 %
Bûche Maxi	50 cm
Buse	200 mm
Départ fumée	Dessus
Hauteur axe buse	Sortie dessus



Saudoy



Habillage : Peint noir et gris alu

Coloris disponibles :



Noir Gris alu

Référence	Saudoy
Puissance	9,1 kW
Classe énergétique	A
Dimensions	L 110 x P 45 x H 112,3 cm
Poids	165 kg
Rendement	77,6 %
Taux de CO à 13% O2	0,100 %
Bûche Maxi	50 cm
Buse	200 mm
Départ fumée	Dessus
Hauteur axe buse	Sortie dessus



Seillon



Habillage : Peint noir et gris alu

Coloris disponibles :



Noir Gris alu

Référence	Seillon
Puissance	11,5 kW
Classe énergétique	A
Dimensions	L 165 x P 41,5 x H 108 cm
Poids	375 kg
Rendement	77,2 %
Taux de CO à 13% O2	0,13 %
Bûche Maxi	80 cm
Buse	200 mm
Départ fumée	Dessus
Hauteur axe buse	Sortie dessus



Des poêles
avec beaucoup
de personnalité

Esthétiques, ces poêles pourront être
déclinés dans de multiples coloris et
matières.

À votre service
depuis 60 ans.



Les poêles à bois

Cylindriques ronds

Chaume



5,6 et 8 kW

Dimensions : H 139,2 x Ø50 cm

Poids : 192 kg

Taille de bûche : 33 cm

Retrouvez le descriptif technique de ce produit **P.42**





Rompy



5,6 et 8 kW

Dimensions : H 121 x Ø50 cm

Poids : 155 kg

Taille de bûche : 33 cm

Retrouvez le descriptif technique de ce produit P.42

Glicourt



5,6 et 8 kW

Dimensions : H 106,5 x Ø50 cm

Poids : 182 kg

Taille de bûche : 33 cm

Glicourt

Retrouvez le descriptif technique de ce produit **P.43**





CYLINDRIQUES RONDS



5,6 et 8 kW

Dimensions : H 160 x L 49,6 x P 31 cm (sans cadre)

Taille de bûche : 33 cm

Lignac

Retrouvez le descriptif technique de ce produit P.43

Chaume



Habillage : Acier peint gris platine

Coloris disponibles - Acier peint haute température :

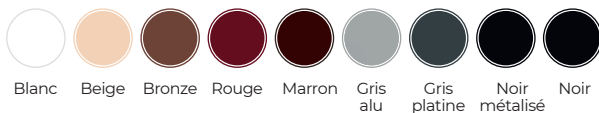

Référence	Chaume	Chaume8
Puissance	5,6 kW	8 kW
Rendement	77 %	82,4 %
Taux de CO à 13% O2	0,090 %	0,085 %
Classe énergétique	A	
Dimensions	H 139,2 x Ø50 cm	
Poids	192 kg	
Bûche Maxi	33 cm	
Buse	150 / 153 mm	
Départ fumée	Dessus et arrière	
Hauteur axe buse	873 mm	
Options	Niche à bois et décorative en acier peint - Optim system Accumulateur de chaleur	



Romille



Habillage : Acier peint noir

Coloris disponible - Acier peint noir :



Noir

Référence	Romille
Puissance	8 kW
Rendement	82,4 %
Taux de CO à 13% O2	0,08 %
Classe énergétique	A
Dimensions	H 121 x Ø50 cm
Poids	155 kg
Bûche Maxi	33 cm
Buse	150 / 153 mm
Départ fumée	Dessus et arrière
Hauteur axe buse	968 mm



Rompy



Habillage : Acier peint noir

Coloris disponibles - Acier peint haute température :

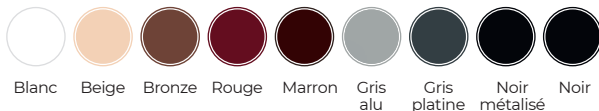

Référence	Rompy	Rompy8
Puissance	5,6 kW	8 kW
Rendement	77 %	82,4 %
Taux de CO à 13% O2	0,090 %	0,08 %
Classe énergétique	A	
Dimensions	H 121 x Ø50 cm	
Poids	155 kg	
Bûche Maxi	33 cm	
Buse	150 / 153 mm	
Départ fumée	Dessus et arrière	
Hauteur axe buse	968 mm	
Options	Protection murale en acier peint	

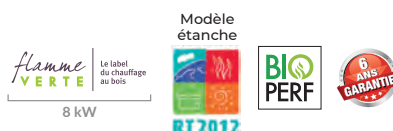



Glicourt



Habillage : Acier peint noir

Coloris disponibles - Acier peint haute température :

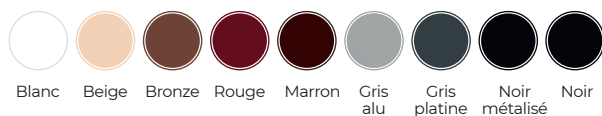

Référence	Glicourt	Glicourt8
Puissance	5,6 kW	8 kW
Rendement	77 %	82,4 %
Taux de CO à 13% O2	0,090 %	0,085 %
Classe énergétique	A	
Dimensions	H 106,5 x Ø50 cm	
Poids	182 kg	
Bûche Maxi	33 cm	
Buse	150 / 153 mm	
Départ fumée	Dessus et arrière	
Hauteur axe buse	873 mm	
Options	Décor mural en céramique Optim system	



Lignac



Habillage : Acier peint gris platine

Coloris disponibles - Acier peint haute température :

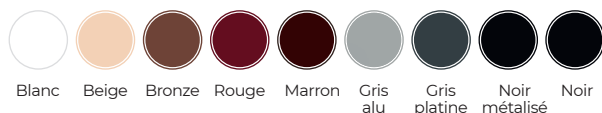

Référence	Lignac	Lignac8
Puissance	5,6 kW	8 kW
Rendement	77 %	82,4 %
Taux de CO à 13% O2	0,09 %	0,085 %
Classe énergétique	A	
Dimensions	H 160 x L 49,6 x P 31 cm (sans cadre)	
Poids	-	
Bûche Maxi	33 cm	
Buse	150 / 153 mm	
Départ fumée	Dessus et arrière	
Hauteur axe buse	Sortie dessus	
Options	Niche à bois et décorative en acier peint - Optim system Accumulateur de chaleur	



Les poêles à bois

Cylindriques ovales



Des poêles
modernes
pour tous

Une forme résolument moderne, avec
un choix de finitions et de coloris sans
pareil.

À votre service
depuis 60 ans.



CYLINDRIQUES OVALES

Saulieu



5,6 et 8 kW

Dimensions : L 55,4 x P 44,6 x H 136,9 cm

Poids : 183 kg

Taille de bûche : 33 cm

Retrouvez le descriptif technique de ce produit **P.51**

Cevinel



5,6 et 8 kW

Dimensions : L 54,7 x P 44,6 x H 129,6 cm

Taille de bûche : 33 cm

Cevinel

Retrouvez le descriptif technique de ce produit **P.51**





CYLINDRIQUES OVALES

Lusigny



5,6 et 8 kW

Dimensions : L 62,7 x P 44,5 x H 119 cm

Poids : 167 kg

Taille de bûche : 33 cm

Retrouvez le descriptif technique de ce produit **P.52**

Venière



Retrouvez le descriptif technique de ce produit P.52



5,6 et 8 kW

Dimensions : L 55,5 x P 44,6 x H 105 cm

Poids : 162 kg

Taille de bûche : 33 cm

Eden Pied Fixe



Retrouvez le descriptif technique de ce produit P.53



7,5 kW

Dimensions : L 51 x P 41,35 x H 121,4 cm

Taille de bûche : 33 cm



CYLINDRIQUES OVALES

Bosco



8KW

Dimensions : L 55 x P 45 x H 132 cm

Poids : - kg

Taille de bûche : 33 cm

Bosco

Retrouvez le descriptif technique de ce produit **P.53**

Saulve



5,6 et 8 kW

Dimensions : L 55,4 x P 44,6 x H 136,9 cm

Poids : 194 kg

Taille de bûche : 33 cm

Retrouvez le descriptif technique de ce produit **P.53**



CARACTÉRISTIQUES TECHNIQUES

LES POÊLES À BOIS CYLINDRIQUES OVALES



Saulieu



Habillage : Acier peint gris platine

Coloris disponibles - Acier peint haute température :



Référence	Saulieu	Saulieu8
Puissance	5,6 kW	8 kW
Rendement	77 %	82,4 %
Taux de CO à 13% O2	0,090 %	0,085 %
Classe énergétique	A	
Dimensions	L 55,4 x P 44,6 x H 136,9 cm	
Poids	183 kg	
Bûche Maxi	33 cm	
Buse	150 / 153 mm	
Départ fumée	Dessus et arrière	
Hauteur axe buse	842 mm	
Options	Optim system Accumulateur de chaleur	



Cevinel



Habillage : Céramique anthracite

Coloris disponibles - Céramique :



Référence	Cevinel	Cevinel8
Puissance	5,6 kW	8 kW
Rendement	77 %	82,4 %
Taux de CO à 13% O2	0,09 %	0,085 %
Classe énergétique	A	
Dimensions	L 54,7 x P 44,6 x H 129,6 cm	
Poids	- kg	
Bûche Maxi	33 cm	
Buse	150 / 153 mm	
Départ fumée	Dessus et arrière	
Hauteur axe buse	839 mm	
Options	Optim system Accumulateur de chaleur	



Lusigny



Habillage : Acier peint noir

Coloris disponibles - Acier peint haute température :



Référence	Lusigny	Lusigny8
Puissance	5,6 kW	8 kW
Rendement	77 %	82,4 %
Taux de CO à 13% O2	0,090 %	0,085 %
Classe énergétique	A	
Dimensions	L 62,7 x P 44,5 x H 119cm	
Poids	167 kg	
Bûche Maxi	33 cm	
Buse	150 / 153 mm	
Départ fumée	Dessus et arrière	
Hauteur axe buse	946 mm	



Venière



Habillage : Acier peint gris platine

Coloris disponibles - Acier peint haute température :



Référence	Venière	Venière8
Puissance	5,6 kW	8 kW
Rendement	77 %	82,4 %
Taux de CO à 13% O2	0,090 %	0,085 %
Classe énergétique	A	
Dimensions	L 55,5 x P 44,6 x H 105 cm	
Poids	162 kg	
Bûche Maxi	33 cm	
Buse	150 / 153 mm	
Départ fumée	Dessus et arrière	
Hauteur axe buse	867 mm	

Options : Optim system





Eden Pied Fixe



Habillage : Peint noir

Coloris disponible :



Noir



Référence	Eden Pied Fixe
Puissance	7,5 kW
Rendement	73,6 %
Taux de CO à 13% O2	0,125 %
Classe énergétique	B
Dimensions	L 51 x P 41,35 x H 121,4 cm
Bûche Maxi	33 cm
Buse	153 mm
Départ fumée	Dessus
Hauteur axe buse	Sortie dessus

Options : Existe en version EDEN pied tournant

Bosco



Habillage : Céramique gris platine

Coloris disponibles - Céramique :



Blanc



Biscuit



Gris



Bordeaux



Cappuccino



Carmin



Chocolat



Anthracite



Noir



Taupe



Référence	Bosco
Puissance	8 kW
Rendement	82,4%
Taux de CO à 13% O2	0,09%
Classe énergétique	A
Dimensions	L 55 x P 45 x H 132 cm
Poids	- kg
Bûche Maxi	33 cm
Buse	150 / 153 mm
Départ fumée	Dessus et arrière
Hauteur axe buse	87 mm

Options : Optim système, Accumulateur de chaleur

Modèle étanche



Saulve



Habillage : Acier peint noir et blanc

Coloris disponibles - Acier peint haute température :



Blanc



Beige



Bronze



Rouge



Marron



Gris alu



Gris platine



Noir métalisé



Noir



8 kW

Référence	Saulve	Saulve8
Puissance	5,6 kW	8 kW
Rendement	77 %	82,4 %
Taux de CO à 13% O2	0,090 %	0,085 %
Classe énergétique	A	
Dimensions	L 55,4 x P 44,6 x H 136,9 cm	
Poids	194 kg	
Bûche Maxi	33 cm	
Buse	150 / 153 mm	
Départ fumée	Dessus et arrière	
Hauteur axe buse	867 mm	

Options : Optim système, Accumulateur de chaleur

Modèle étanche



Les poêles à bois



Cylindriques ovales vitrés

Des poêles panoramiques avec une vision totale du feu

L'intérêt essentiel de ces poêles réside dans la vision de la flamme sur trois panneaux vitrés pour profiter au maximum de l'ambiance chaleureuse procurée par un feu de bois.

À votre service
depuis 60 ans.



CYLINDRIQUES OVALES VITRÉS



Corrano



7 kW

Dimensions : L 53,6 x P 40,6 x H 87 cm

Poids : 162 kg

Taille de bûche : 33 cm

Retrouvez le descriptif technique de ce produit **P.58**

Marsiac



7 kW

Dimensions : L 53,6 x P 40,6 x H 119 cm

Poids : 174 kg

Taille de bûche : 33 cm

Retrouvez le descriptif technique de ce produit **P.58**





CYLINDRIQUES OVALES VITRÉS



7 kW

Dimensions : L 53,6 x P 40,6 x H 119 cm

Poids : 168 kg

Taille de bûche : 33 cm

Lozari

Retrouvez le descriptif technique de ce produit P.59

Corrano



Habillage : Peint noir

Coloris disponible :



Noir

Référence	Corrano
Puissance	7 kW
Classe énergétique	B
Dimensions	L 53,6 x P 40,6 x H 87 cm
Poids	162 kg
Rendement	76,7 %
Taux de CO à 13% O2	0,070 %
Bûche Maxi	33 cm
Buse	150 / 153 mm
Départ fumée	Dessus et arrière
Hauteur axe buse	1030 mm



Marsiac



Habillage : Peint noir

Coloris disponible :



Noir

Référence	Marsiac
Puissance	7 kW
Classe énergétique	B
Dimensions	L 53,6 x P 40,6 x H 119 cm
Poids	174 kg
Rendement	76,7 %
Taux de CO à 13% O2	0,070 %
Bûche Maxi	33 cm
Buse	150 / 153 mm
Départ fumée	Dessus et arrière
Hauteur axe buse	1030 mm





Lozari



Habillage : Peint noir

Coloris disponible :



Noir

Référence	Lozari
Puissance	7 kW
Classe énergétique	B
Dimensions	L 53,6 x P 40,6 x H 119 cm
Poids	168 kg
Rendement	76,7 %
Taux de CO à 13% O2	0,070 %
Bûche Maxi	33 cm
Buse	150 / 153 mm
Départ fumée	Dessus et Arrière
Hauteur axe buse	1030 mm

flamme
VERTE

Le label
du chauffage
au bois

Modèle
étanche
RT2012





Des poêles
pour une chaleur
douce

Solide et robuste, la pierre permet une répartition plus longue de la chaleur par accumulation.

À votre service
depuis 60 ans.



Les poêles à bois
en pierre

Amethyste



7 kW

Dimensions : L 53,6 x P 40,6 x H 124,8 cm

Poids : 245 kg

Taille de bûche : 33 cm

Retrouvez le descriptif technique
de ce produit P.72

Amethyste



Retrouvez-nous sur www.cheminees-philippe.com



EN PIERRE



Ambre



7 kW

Dimensions : L 53,6 x P 40,6 x H 148,1 cm

Poids : 265 kg

Taille de bûche : 33 cm

Retrouvez le descriptif technique
de ce produit **P.72**

Ambre





EN PIERRE

3 faces
vitrées



Plaque de sol
en acier
(en option)

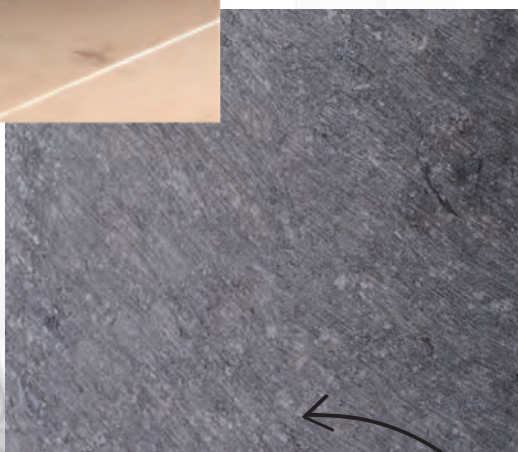

Pierre bleue
poncée



Santenay



5,6 et 8 kW

Dimensions : L 55,5 x P 45,7 x H 113,2 cm

Poids : 262 kg

Taille de bûche : 33 cm

Retrouvez le descriptif technique de ce produit **P.73**

Santenay





EN PIERRE



Chavay



5,6 et 8 kW

Dimensions : H 142,5 x Ø52,5 cm

Poids : 385 kg

Taille de bûche : 33 cm

Retrouvez le descriptif technique de ce produit **P.73**

Savignac



5,6 et 8 kW

Dimensions : H 172,7 x Ø52,5 cm

Poids : 432 kg

Taille de bûche : 33 cm

Retrouvez le descriptif technique de ce produit **P.74**





EN PIERRE

Etrun Pierre Bleue



5,6 et 8 kW

Dimensions : L 55,4 x P 44,6 x H 136 cm

Taille de bûche : 33 cm

Retrouvez le descriptif technique de ce produit **P.74**

Mansac



5,6 et 8 kW

Dimensions : H 142,5 x Ø52,5 cm

Poids : 340 kg

Taille de bûche : 33 cm

Retrouvez le descriptif technique de ce produit **P.75**





EN PIERRE



Artenay



5,6 et 8 kW

Dimensions : L 55 x P 44,5 x H 168 cm

Taille de bûche : 33 cm

Retrouvez le descriptif technique de ce produit **P.75**

Amethyste



Habillage : Pierre

Coloris :



Pierre bleue poncée

Référence	Amethyste
Puissance	7 kW
Classe énergétique	B
Dimensions	L 53,6 x P 40,6 x H 124,8 cm
Poids	245 kg
Rendement	76,7 %
Taux de CO à 13% O2	0,07 %
Bûche Maxi	33 cm
Buse	150/153 mm
Départ fumée	Dessus et arrière
Hauteur axe buse	106 mm
Options	Optim System



Ambre



Habillage : Pierre

Coloris :



Pierre bleue poncée

Référence	Ambre
Puissance	7 kW
Classe énergétique	B
Dimensions	L 53,6 x P 40,6 x H 148,1 cm
Poids	265 kg
Rendement	76,7 %
Taux de CO à 13% O2	0,07 %
Bûche Maxi	33 cm
Buse	150/153 mm
Départ fumée	Dessus et arrière
Hauteur axe buse	106 mm
Options	Accumulateur de chaleur

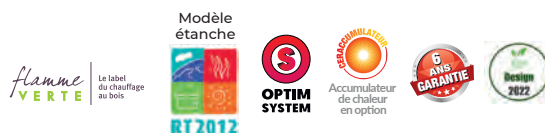

CARACTÉRISTIQUES TECHNIQUES LES POÊLES À BOIS EN PIERRE



Santenay



Habillage : Pierre

Coloris :



Pierre
bleue
poncée

Référence	Santenay	Santenay8
Puissance	5,6 kW	8 kW
Rendement	77 %	82,4 %
Taux de CO à 13% O2	0,09 %	0,085 %
Classe énergétique	A	
Dimensions	L 55,5 x P 45,7 x H 113,2 cm	
Poids	262 kg	
Bûche Maxi	33 cm	
Buse	150 / 153 mm	
Départ fumée	Dessus et arrière	
Hauteur axe buse	854 mm	
Options	Optim System	



Chavay



Habillage : Pierre

Coloris :



Pierre
bleue
poncée

Référence	Chavay	Chavay8
Puissance	5,6 kW	8 kW
Rendement	77 %	82,4 %
Taux de CO à 13% O2	0,09 %	0,085 %
Classe énergétique	A	
Dimensions	H 142,5 x Ø52,5 cm	
Poids	385 kg	
Bûche Maxi	33 cm	
Buse	150 / 153 mm	
Départ fumée	Dessus et arrière	
Hauteur axe buse	880 mm	
Options	Optim System Accumulateur de chaleur	



Savignac



Habillage : Pierre

Coloris disponible :



Pierre
bleue
poncée

Référence	Savignac	Savignac8
Puissance	5,6 kW	8 kW
Rendement	77 %	82,4 %
Taux de CO à 13% O2	0,09 %	0,085 %
Classe énergétique	A	
Dimensions	H 172,7 x Ø52,5 cm	
Poids	432 kg	
Bûche Maxi	33 cm	
Buse	150 / 153 mm	
Départ fumée	Dessus et arrière	
Hauteur axe buse	1020 mm	
Options	Optim System Accumulateur de chaleur	



Etrun Pierre Bleue



Habillage : Peint noir et pierre

Coloris disponibles :



Noir



Pierre
bleue
poncée

Référence	Etrun	Etrun8
Puissance	5,6 kW	8 kW
Rendement	77 %	82,4 %
Taux de CO à 13% O2	0,090 %	0,085 %
Classe énergétique	A	
Dimensions	L 55,4 x P 44,6 x H 136 cm	
Poids	- kg	
Bûche Maxi	33 cm	
Buse	150 / 153 mm	
Départ fumée	Dessus et arrière	
Hauteur axe buse	870 mm	
Options	Optim System Accumulateur de chaleur	



CARACTÉRISTIQUES TECHNIQUES LES POÊLES À BOIS EN PIERRE



Mansac



Habillage : Pierre marbrière du Portugal

Coloris disponible :



Pierre marbrière du Portugal

Référence	Mansac	Mansac8
Puissance	5,6 kW	8 kW
Rendement	77 %	82,40 %
Taux de CO à 13% O2	0,09 %	0,085 %
Classe énergétique	A	
Dimensions	H 142,5 x Ø 52,5 cm	
Poids	340 kg	
Bûche Maxi	33 cm	
Buse	150 / 153 mm	
Départ fumée	Dessus et arrière	
Hauteur axe buse	880 mm	
Options	Optim system Accumulateur de chaleur	



Artenay



Habillage : Pierre

Coloris disponible :



Pierre marbrière du Portugal

Référence	Artenay	Artenay8
Puissance	5,6 kW	8 kW
Rendement	77 %	82,4 %
Taux de CO à 13% O2	0,09 %	0,09 %
Classe énergétique	A	
Dimensions	L 55 x P 44,5 x H 168 cm	
Poids	- kg	
Bûche Maxi	33 cm	
Buse	150 / 153 mm	
Départ fumée	Dessus et arrière	
Hauteur axe buse	1003 mm	
Options	Plaque de sol en verre Optim System Accumulateur de chaleur	





Avez-vous pensé à protéger vos murs ?

Retrouvez l'ensemble
de nos protections murales P.114



Des poêles
esthétiques
et performants

Beaux et efficaces, sont naturellement
les mots qui se rapportent le plus à
cette collection.

À votre service
depuis 60 ans.



Les poêles à bois
cubiques



Cassin



7,8 kW

Dimensions : L 92,4 x P 54,9 x H 132,6 cm

Poids : 225 kg

Taille de bûche : 50 cm

Retrouvez le descriptif technique
de ce produit **P.86**



CUBIQUES



Santal

Santal

7,8 kW

Dimensions : L 92,4 x P 54,9 x H 132,6 cm

Poids : 225 kg

Taille de bûche : 50 cm

Retrouvez le descriptif technique de ce produit **P.86**

Reynel

14 kW

Dimensions : L 90 x P 49,3 x H 85,2 cm

Taille de bûche : 70 cm

Existe aussi en porte vitrée

Retrouvez le descriptif technique de ce produit **P.87**





CUBIQUES



Bersay

Bersay

14 kW

Dimensions : L 120 x P 63 x H 114 cm

Poids : 504 kg

Taille de bûche : 70 cm

Retrouvez le descriptif technique de ce produit **P.87**

Pavilly

14 kW

Dimensions : L 225 x P 65 x H 94,6 cm

Poids : 190 kg

Taille de bûche : 70 cm

Retrouvez le descriptif technique de ce produit **P.88**



Retrouvez le descriptif technique de ce produit P.88



8,8 kW

Dimensions : L 84,5 x P 32,8 x H 89,9 cm

Poids : 135 kg

Taille de bûche : 50 cm

Sermeze

CUBIQUES



Retrouvez le descriptif technique de ce produit P.88



14 kW

Dimensions : L 103,4 x P 55,6 x H 88,3 cm

Poids : 504 kg

Taille de bûche : 70 cm

Hames

Artaud

8,8 kW

Dimensions : L 79,6 x P 35,6 x H 89,2 cm

Poids : 135 kg

Taille de bûche : 50 cm

Retrouvez le descriptif technique de ce produit **P.89**





CUBIQUES



Clisson

8 kW

Dimensions : L 71,5 x P 39,5 x H 90 cm

Taille de bûche : 50 cm

Retrouvez le descriptif technique de ce produit **P.89**

Cassin



Référence	Cassin
Puissance	7,8 kW
Rendement	76,5 %
Taux de CO à 13% O2	0,1 %
Classe énergétique	B
Dimensions	L 92,4 x P 54,9 x H 132,6 cm
Poids	225 kg
Bûche Maxi	50 cm
Buse	180 mm
Départ fumée	Dessus
Hauteur axe buse	92,4 mm

Coloris disponible :



Noir

flamme
VERTE

Le label
du chauffage
au bois



Santal



Référence	Santal
Puissance	7,8 kW
Rendement	76,5 %
Taux de CO à 13% O2	0,1 %
Classe énergétique	B
Dimensions	L 92,4 x P 54,9 x H 132,6 cm
Poids	225 kg
Bûche Maxi	50 cm
Buse	180 mm
Départ fumée	Dessus
Hauteur axe buse	92,4 mm

Coloris disponibles :



White
artich



Black
basalt



Humo



Nero



Strata
argentum



Iron
grey



Iron
copper



Zimbabwe



Calacatta
polished



Calacatta
polished

flamme
VERTE

Le label
du chauffage
au bois





Reynel



Habillage : Peint noir

Coloris disponible :



Noir

Référence	Reynel
Puissance	14 kW
Rendement	75,10 %
Taux de CO à 13% O2	0,09 %
Classe énergétique	B
Dimensions	L 90 x P 49,3 x H 85,2 cm
Poids	504 kg
Bûche Maxi	70 cm
Buse	230 mm
Départ fumée	Dessus
Hauteur axe buse	Sortie dessus



Bersay



Habillage : Peint noir et pierre bleue adoucie

Coloris disponibles :



Noir



Pierre
bleue
adoucie

Référence	Bersay
Puissance	14 kW
Rendement	75,10 %
Taux de CO à 13% O2	0,09 %
Classe énergétique	B
Dimensions	L 120 x P 63 x H 114 cm
Poids	504 kg
Bûche Maxi	70 cm
Buse	230 mm
Départ fumée	Dessus
Options	Protection murale en acier peint



Pavilly



Habillage : Peint noir

Coloris disponible :



Noir

flamme
VERTE

Le label
du chauffage
au bois



Référence	Pavilly
Puissance	14 kW
Rendement	75,1 %
Taux de CO à 13% O2	0,09 %
Classe énergétique	B
Dimensions	L 225 x P 65 x H 94,6 cm
Poids	190 kg
Bûche Maxi	70 cm
Buse	200 mm
Départ fumée	Dessus et arrière
Hauteur axe buse	784 mm

Options : Armoire en stratifié wengé / Meubles mélaminés rouge brillant et façades relevables / stratifiées rouge brillant + poignées chromées

Sermeze



Habillage : Peint noir et fonte émaillée gris métallisé

Coloris disponibles : Fonte émaillée :



Sahara Gris métallisé Prune Noir

Modèle
étanche



Référence	Sermeze
Puissance	8,8 kW
Rendement	78 %
Taux de CO à 13% O2	0,10 %
Classe énergétique	A
Dimensions	L 84,5 x P 32,8 x H 89,9 cm
Poids	135 kg
Bûche Maxi	50 cm
Buse	200 mm
Départ fumée	Dessus et arrière
Hauteur axe buse	713 mm

Hames



Habillage : Peint noir et fonte émaillée noire

Coloris disponibles : Fonte émaillée :



Sahara Gris métallisé Prune Noir

flamme
VERTE

Le label
du chauffage
au bois



Référence	Hames
Puissance	14 kW
Rendement	75,10 %
Taux de CO à 13% O2	0,09 %
Classe énergétique	B
Dimensions	L 103,5 x P 55,6 x H 88,3 cm
Poids	504 kg
Bûche Maxi	70 cm
Buse	230 mm
Départ fumée	Dessus
Hauteur axe buse	410 mm

CARACTÉRISTIQUES TECHNIQUES LES POÊLES À BOIS CUBIQUES



Artaud



Habillage : Peint noir et céramique Neolith®

Coloris disponibles :



White artic

Black basalt

Humo

Nero

Strata argentum

Iron grey

Iron copper

Zimbabwé

Calacatta polished

Calacatta polished

Modèle étanche



Référence	Artaud
Puissance	8,8 kW
Rendement	78 %
Taux de CO à 13% O2	0,10 %
Classe énergétique	A
Dimensions	L 79,6 x P 35,6 x H 89,2 cm
Poids	135 kg
Bûche Maxi	50 cm
Buse	200 mm
Départ fumée	Dessus et arrière
Hauteur axe buse	713 mm

Clisson



Habillage : Peint noir

Coloris disponible :



Noir

Référence	Clisson
Puissance	8 kW
Rendement	77 %
Taux de CO à 13% O2	0,05 %
Classe énergétique	A
Dimensions	L 71,5 x P 39,5 x H 90 cm
Poids	- kg
Bûche Maxi	50 cm
Buse	150 / 153 mm
Départ fumée	Dessus et arrière
Hauteur axe buse	Sortie dessus

flamme
VERTE

Le label
du chauffage
au bois





Les poêles à bois

Traditionnels

Des poêles traditionnels et typés

D'un style plus conventionnel, ces produits s'adaptent parfaitement à tous les intérieurs, grâce à leur aspect plus typé.

À votre service
depuis 60 ans.



TRADITIONNELS



Baden

Baden

7,5 kW

Dimensions : L 67 x P 55,3 x H 63 cm

Poids : 110 kg

Taille de bûche : 40 cm

Retrouvez le descriptif technique de ce produit **P.96**

Haggen

11 kW

Dimensions : L 76 x P 59,4 x H 85 cm

Poids : 190 kg

Taille de bûche : 65 cm

Retrouvez le descriptif technique de ce produit **P.96**





TRADITIONNELS



Sopraz

Sopraz

10,5 kW

Dimensions : L 87 x P 50,2 x H 100 cm

Poids : 180 kg

Taille de bûche : 65 cm

Retrouvez le descriptif technique de ce produit **P.97**

Pornichet



Retrouvez le descriptif technique de ce produit **P.98**

11 kW

Dimensions : H 113,5 x L 67,5 x P 40 cm

Poids : 155 kg

Taille de bûche : 50 cm

Mareennes



Retrouvez le descriptif technique de ce produit **P.98**

8,5 kW

Dimensions : H 91,5 x L 67,5 x P 40 cm

Poids : 131 kg

Taille de bûche : 55 cm

Retrouvez le descriptif technique de ce produit **P.99**



TRADITIONNELLS

Presles

11 kW

Dimensions : L 67 x P 39,4 x H 113,2 cm

Poids : 146 kg

Taille de bûche : 55 cm

Retrouvez le descriptif technique de ce produit **P.99**



Belval

12 kW

Dimensions : L 66,2 x P 42,7 x H 90 cm

Poids : 156 kg

Taille de bûche : 50 cm

Baden



Habillage : Peint noir

Coloris disponible :



Noir

Référence	Baden
Puissance	7,5 kW
Rendement	70,50 %
Taux de CO à 13% O2	0,28 %
Classe énergétique	C
Dimensions	L 67 x P 55,3 x H 63 cm
Poids	110 kg
Bûche Maxi	40 cm
Buse	153 mm
Départ fumée	Arrière et coude
Hauteur axe buse	465 mm



Haggen



Habillage : Peint noir

Coloris disponible :



Noir

Référence	Haggen
Puissance	11 kW
Rendement	74,40 %
Taux de CO à 13% O2	0,10 %
Classe énergétique	B
Dimensions	L 76 x P 59,4 x H 85 cm
Poids	190 kg
Bûche Maxi	65 cm
Buse	180 mm
Départ fumée	Dessus et arrière
Hauteur axe buse	630 mm





Sopraz



Habillage : Peint noir et côtés acier émaillé gris argenté

Coloris disponibles - Acier émaillé :



Référence	Sopraz
Puissance	10,5 kW
Classe énergétique	B
Dimensions	L 87 x P 50,2 x H 100 cm
Poids	180 kg
Rendement	70,3 %
Taux de CO à 13% O ₂	0,41 %
Bûche Maxi	65 cm
Buse	180 mm
Départ fumée	Dessus et arrière
Hauteur axe buse	745 mm



Pornichet



Habillage : Peint noir et côtés acier émaillé noir brillant

Coloris disponibles - Acier émaillé :



Référence	Pornichet
Puissance	11 kW
Rendement	75,80 %
Taux de CO à 13% O2	0,06 %
Classe énergétique	A
Dimensions	H 113,5 x L 67,5 x P 40 cm
Poids	155 kg
Bûche Maxi	50 cm
Buse	150 / 153 mm
Départ fumée	Dessus et arrière
Hauteur axe buse	960 mm

flamme
VERTE

Le label
du chauffage
au bois



Mareennes



Habillage : Peint noir et côtés acier émaillé gris anthracite

Coloris disponibles - Acier émaillé :



Référence	Mareennes
Puissance	8,5 kW
Rendement	75,6 %
Taux de CO à 13% O2	0,08 %
Classe énergétique	A
Dimensions	H 91,5 x L 67,5 x P 40 cm
Poids	131 kg
Bûche Maxi	55 cm
Buse	150 / 153 mm
Départ fumée	Dessus
Hauteur axe buse	-





Presles



Habillage : Peint noir et côtés acier émaillé sahara

Coloris disponibles - Acier émaillé :



Référence	Presles
Puissance	11 kW
Rendement	75,80 %
Taux de CO à 13% O2	0,06 %
Classe énergétique	A
Dimensions	L 67 x P 39,4 x H 113,2 cm
Poids	146 kg
Bûche Maxi	55 cm
Buse	150 / 153 mm
Départ fumée	Dessus et arrière
Hauteur axe buse	960 mm



Belval



Habillage : Peint noir

Coloris disponible :



Référence	Belval
Puissance	12 kW
Rendement	75 %
Taux de CO à 13% O2	0,08 %
Classe énergétique	B
Dimensions	L 66,2 x P 42,7 x H 90 cm
Poids	156 kg
Bûche Maxi	50 cm
Buse	180 mm
Départ fumée	Dessus et arrière
Hauteur axe buse	725 mm





Les poêles à bois

Céramiques



Des poêles nobles et chaleureux

Noblesse de la matière, solidité et produit de chauffage par excellence, la céramique se décline dans de nombreux coloris.

À votre service
depuis 60 ans.



CÉRAMIQUES



Bosco

Bosco

8 kW

Dimensions : L 55 x P 45 x H 152 cm

Poids : - kg

Taille de bûche : 33 cm

Retrouvez le descriptif technique de ce produit **P.104**

Dorange

12 kW

Dimensions : L 119,9 x P 76,6 x H 118,3 cm

Poids : 500 kg

Taille de bûche : 55 cm

Retrouvez le descriptif technique de ce produit P.105





CÉRAMIQUES



Benodet

8,5 kW

Dimensions : L 88 x P 41,5 x H 77,5 cm

Poids : 298 kg

Taille de bûche : 50 cm

Retrouvez le descriptif technique de ce produit **P.105**

Bosco



Habillage : Céramique gris platine

Coloris disponibles - Céramique :



Référence	Bosco
Puissance	8 kW
Rendement	82,40 %
Taux de CO à 13% O2	0,09 %
Classe énergétique	A
Dimensions	L 55 x P 45 x H 132 cm
Poids	- kg
Bûche Maxi	33 cm
Buse	153 / 153 mm
Départ fumée	Dessus et arrière
Hauteur axe buse	87 mm
Option	Optim system Accumulateur de chaleur



Avez-vous pensé à protéger votre sol ?



Ronde 70
Ø 70 cm

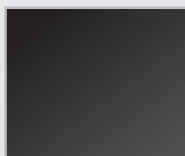

Rectangle 70
70 x 70 cm



Retrouvez l'ensemble de nos plaques de protection au sol P.112-113



Dorange



Habillage : Céramique blanche et décor floral

Coloris disponible : Option :



Blanc



Décor
Floral

Référence	Dorange
Puissance	12 kW
Rendement	76 %
Taux de CO à 13% O2	0,2 %
Classe énergétique	A
Dimensions	L 111,9 x P 76,6 x H 118,3 cm
Poids	500 kg
Bûche Maxi	55 cm
Buse	200 ou 230 mm
Départ fumée	Dessus
Hauteur axe buse	Sortie dessus
Options	Décor floral, sortie Ø 200 ou 230 sur demande

flamme
VERTE

Le label
du chauffage
au bois



Benodet



Habillage : Céramique blanche et Anthracite

Coloris disponibles :



Blanc



Anthracite

Référence	Benodet
Puissance	8,5 kW
Rendement	78 %
Taux de CO à 13% O2	0,11 %
Classe énergétique	A
Dimensions	L 88 x P 41,5 x H 77,5 cm
Poids	298 kg
Bûche Maxi	50 cm
Buse	2180 mm
Départ fumée	Dessus et arrière
Hauteur axe buse	Sortie dessus

Modèle
étanche





Poêles à gaz

Des poêles au confort total

Confort absolu, ces appareils vous séduiront par leurs performances et leur facilité d'utilisation.

À votre service
depuis 60 ans.



Eliase gaz



Retrouvez le descriptif technique de ce produit **P.110**

5,6 kW (Gaz propane)

6,6 kW (Gaz naturel)

Dimensions : L 95 x P 38 x H 106 cm

Haggen gaz



Retrouvez le descriptif technique de ce produit **P.110**

12 kW

Dimensions : L 76 x P 57,3 x H 85 cm

Poids : 190 kg



POÉLES À GAZ



Clisson gaz

5,6 kW (Gaz propane)

6,6 kW (Gaz naturel)

Dimensions : L 71.1 x P 40.3 x H 89.8 cm

Retrouvez le descriptif technique de ce produit **P.111**

Eliase gaz



Habillage : Peint noir

Coloris disponible :



Noir

Référence	Eliase gaz
Puissance	5,6 kW (Gaz propane) 6,6 kW (Gaz naturel)
Classe énergétique	D
Dimensions	L 95 x P 38 x H 106 cm
Poids	101 kg
Rendement	79,50 %
Volume chauffé corrigé	90 à 240 m³
Buse	100 / 150 mm
Départ fumée	Dessus
Hauteur axe buse	Sortie dessus



Haggen gaz



Habillage : Peint noir

Coloris disponible :



Noir

Référence	Haggen gaz
Puissance	12 kW (Gaz propane et naturel)
Classe énergétique	F
Dimensions	L 76 x P 57,3 x H 85 cm
Poids	190 kg
Rendement	80,80 %
Volume chauffé corrigé	200 à 480 m³
Départ fumée	Dessus
Hauteur axe buse	Sortie dessus





Clisson gaz



Habillage : Pierre noir

Coloris disponible :



Noir



Référence	Clisson gaz
Puissance	5,6 kW (Gaz propane) 6,6 kW (Gaz naturel)
Classe énergétique	C
Dimensions	L 71,1 x P 40,3 x H 89,8 cm
Poids	- kg
Rendement	82,60 %
Volume chauffé corrigé	90 à 240 m³
Buse	100 / 150 mm
Départ fumée	Dessus et arrière
Hauteur axe buse	Sortie dessus



Les caractéristiques de nos poêles gaz

- ✓ Simplicité d'utilisation
- ✓ Confort
- ✓ Praticité
- ✓ Modernité
- ✓ Fonctionnalité



Les plaques de sol **en verre**

Esthétiques et pratiques, les plaques de sol en verre protègent vos parquets, carrelages, linoléums, ... Transparentes, elles se font discrètes tout en mettant votre poêle en valeur.

Elles sont disponibles dans plusieurs formes et dimensions à retrouver ci-dessous.

N'hésitez pas à consulter votre revendeur pour toute demande sur-mesure.

4 formes et 2 dimensions disponibles **en verre trempé épaisseur 8mm avec Chanfrein**



Ronde 70
Ø 70 cm



Ronde 90
Ø 90 cm



Rectangle 70
80 x 70 cm



Rectangle 90
90 x 70 cm



Ovale 70
70 x 50 cm



Ovale 90
90 x 70 cm



Demi ovale 70
70 x 70 cm



Demi ovale 90
90 x 70 cm



Les plaques de sol **en acier**

Les plaques de sols en acier permettent également de protéger les sols. Elles se déclinent en noir ou gris platine.

Elles sont disponibles dans plusieurs formes et dimensions à retrouver ci-dessous.

N'hésitez pas à consulter votre revendeur pour toute demande sur mesure.

4 formes et 2 dimensions peintes **en acier haute température épaisseur 2 mm**

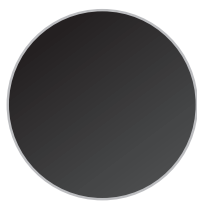

Ronde 70
Ø 70 cm

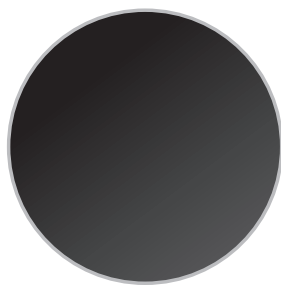

Ronde 90
Ø 90 cm



Rectangle 70
80 x 70 cm



Rectangle 90
90 x 70 cm

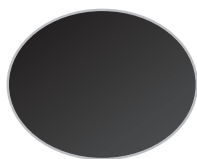

Ovale 70
70 x 50 cm

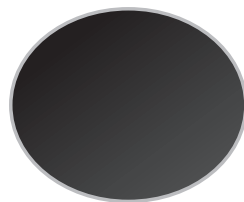

Ovale 90
90 x 70 cm



Demi ovale 70
70 x 70 cm



Demi ovale 90
90 x 70 cm



Les protections murales

Réalisée en acier doublé d'un isolant, la protection murale permet de réduire la distance de sécurité (donnée par le constructeur) par rapport aux matériaux combustibles adjacents. Elle a à la fois une fonction technique et esthétique : elle habille votre mur et met en valeur le poêle situé devant. Elle existe en 4 largeurs, la hauteur est modulable (entre 2,40 et 2,70 mm).

Le nettoyage s'effectue facilement avec un chiffon sec.

À noter : La protection murale ne convient pas à tout type de mur. Consultez votre distributeur.

3 motifs au choix

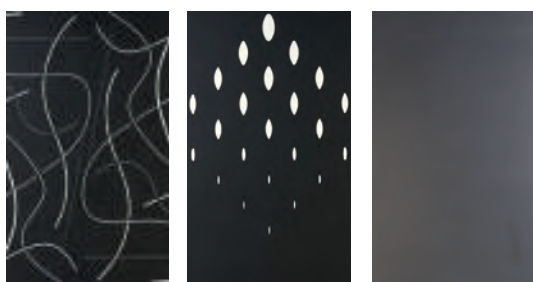

Motif courbes

Motif bulles

Motif uni

9 coloris déclinés



4 largeurs standard - Hauteur ajustable entre 2 400 à 2 700 mm

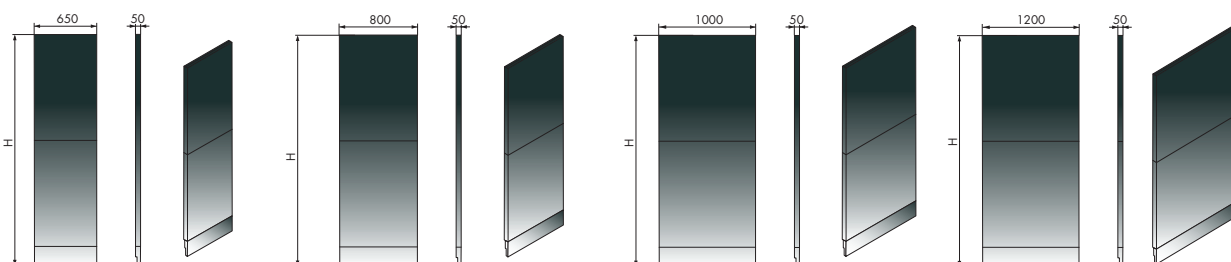



Les banquettes **en acier**

Cheminées Philippe vous propose un large choix d'aménagements autour de votre poêle : banquettes, étagères, niches, tiroirs, ...

En fonction de vos goûts et de votre intérieur, vous pouvez opter pour du bois, de la laque, du mélaminé, du stratifié, de l'acier, du verre.

Ces aménagements étant réalisés sur mesure, n'hésitez pas à consulter votre revendeur.

| 3 dimensions disponibles



Grande banquette
150 x 65 x 35 cm

Moyenne banquette
120 x 65 x 35 cm

Petite banquette
90 x 65 x 35 cm



Les niches à bois

Cheminées Philippe vous propose une large gamme de niches décoratives et à bois, pouvant s'intégrer dans un mur ou un coffrage.

Ces éléments décoratifs et pratiques se déclineront dans différentes dimensions et couleurs.

| Hauteur 78 cm - Profondeur 35 et 50 cm

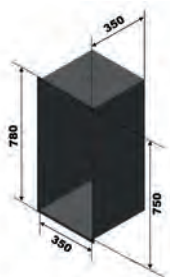

| Hauteur 120 cm - Profondeur 35 et 50 cm



Les niches décoratives

| CARRÉES

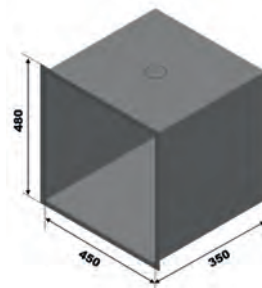
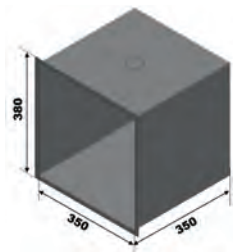

| EN ANGLE

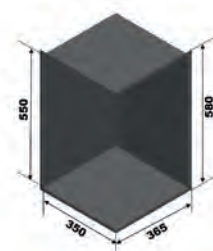
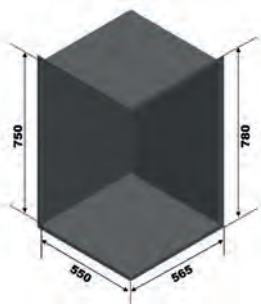

| AVEC ÉTAGÈRES VERRE

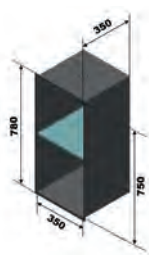

| Coloris peinture haute température disponibles pour les niches

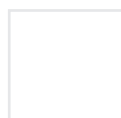

Blanc



Beige clair



Bronze



Rouge



Marron



Gris alu



Gris platine



Noir métallisé



Noir

Les matériaux et coloris

En plus du design, les matériaux et les coloris sont des éléments déterminants dans l'élaboration de votre projet. En tant que leader du marché, nous mettons à votre disposition un large choix qui vous permettra de personnaliser votre cheminée.

Contemporain ou classique, choisissez les matériaux et les teintes qui vous ressemblent pour votre habillage, votre cadre ou vos aménagements.

Attention : L'ensemble de nos appareils n'est pas décliné dans la totalité des coloris et des matières présentés sur cette page. Merci de vous renseigner auprès de votre distributeur.

| la céramique **mate ou brillante**



| La céramique **néolith®**

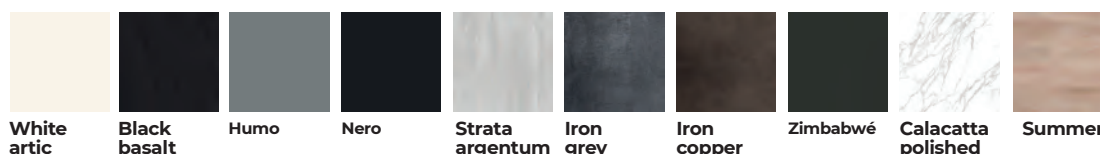

| Le granit **la pierre**



| La fonte **émaillée**

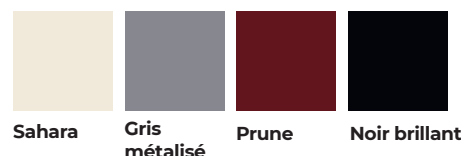

| L'acier peint **haute température**

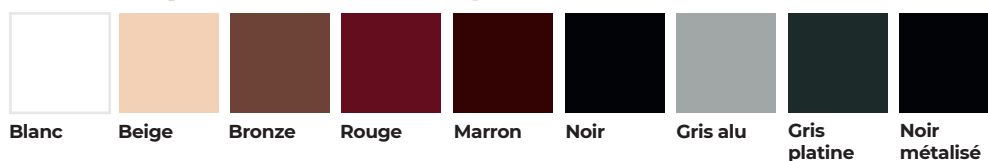

| L'acier **émaillé**

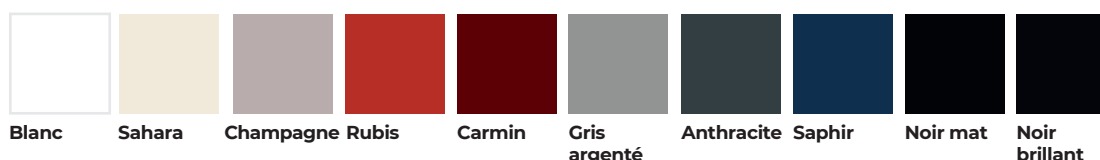

La garantie Philippe



Les poêles Philippe garantissent les pièces de votre appareil 6 ans pour les appareils bois bûche, et 2 ans pour les poêles à granulés ou gaz, dans le respect des préconisations de la notice et des règles d'installation suivant la législation (hors pièces d'usure).

La garantie est effective dans le cadre du respect des conseils d'utilisation, des recommandations concernant le montage, des normes et de la législation en vigueur.

En règle générale, se reporter obligatoirement à la notice d'installation et d'utilisation jointe avec chaque poêle. Pour ce qui concerne les différents matériaux proposés, les modèles présentés définissent la tonalité générale ; ils n'impliquent pas identité de nuances, dessin et veinage du modèle livré. Les particularités naturelles telles que nuances de teinte ou d'aspect ne peuvent être considérées comme motifs de refus, ni donner lieu à des conditions particulières de prix.

Pour les produits "verre" et plus particulièrement les "verres teintés", des différences par rapport aux échantillons sont inévitables. En effet les techniques de fabrication mises en oeuvre, l'épaisseur du verre, la couche d'émail, jusqu'à la dimension du produit, sont autant d'éléments qui influent sur les nuances, l'intensité et la tonalité du rendu final.

Ces nuances visibles sous un éclairage artificiel ou naturel ne peuvent en aucun cas donner lieu à une réclamation ou à un recours en garantie.

L'ensemble de nos produits acier (vernissés, peints, traités, émaillés...) sont parfois sensibles aux ultraviolets et au vieillissement. Ils peuvent de ce fait

voir leur aspect légèrement se modifier dans le temps ce qui est tout à fait normal. Cela ne pourra en aucun cas donner lieu à une réclamation de quelque ordre que ce soit.

Nous ne pouvons pas garantir la similitude des couleurs entre le catalogue et les produits livrés ; en effet, les techniques d'impression ne donnent qu'une idée approchant de la réalité. Enfin, nous ne pouvons pas garantir des similitudes de teintes et d'aspect lors d'un réassort.

Le tressillage ou plus souvent appelé faïençage est le craquellement de l'émail des pièces en céramique que l'on peut voir apparaître, soit immédiatement après leur fabrication, soit au bout de quelques jours, soit plusieurs semaines. Ce phénomène naturel qui n'est en aucun cas un défaut est accentué par les baisses et montées en température de votre appareil de chauffage.

Certaines prises de vues peuvent représenter des poêles ayant été modifiés entre temps afin de bénéficier des derniers avantages. Toutes les dimensions annoncées sont sujettes à variation en fonction du type de foyer retenu ou des impératifs techniques de fabrication. Il y aura lieu de vérifier auprès de votre distributeur le matériel qui pourra vous être livré.

Dans le souci d'améliorer constamment leurs produits, les CHEMINÉES PHILIPPE se réservent le droit de modifier leurs modèles sans préavis.

Ce document n'est pas contractuel.

| Infos techniques

Afin de profiter pleinement de l'acquisition de votre POËLE PHILIPPE, nous nous permettons d'attirer votre attention sur les quelques informations suivantes :

- Tous les raccords ou autres cache-raccords présentés dans les photos de ce catalogue sont disponibles en option auprès de votre revendeur.
- Les éléments en céramique sont proposés dans de nombreux coloris, dont la gamme évolue régulièrement, demandez à votre revendeur les coloris disponibles au jour de votre achat.
- Pour certains décors, les aciers peints, émaillés ou fonte émaillée peuvent être réalisés en standard suivant des coloris de base. D'autres coloris sont disponibles en option.

Reportez-vous à la fin de ce catalogue.

Consultez votre revendeur CHEMINÉES PHILIPPE.

CHEMINÉES PHILIPPE

CHEMINÉES PHILIPPE

1^{ER} FABRICANT EUROPÉEN DE CHEMINÉES

C'est aussi...

Une large gamme de cheminées, poêles à granulés et de cuisines!

Retrouvez notre gamme complète sur:

www.cheminees-philippe.com
ou dans nos catalogues dédiés.

Nos cheminées

La cheminée est le cœur de votre foyer. Que vous ayez un style contemporain, design, classique ou traditionnel, vous trouverez forcément le modèle qui vous correspond.

La qualité et l'originalité des matériaux que nous sélectionnons ne pourront que vous séduire.



Cylien



Fauvel



Irine



Chanclair





Solaima



Miguel



Citeau



Nos poêles à granulés

Tendance du moment, les poêles sont une source de chaleur agréable et efficace. Vous trouverez forcément votre bonheur dans notre gamme de poêles à granulés! (en partenariat avec les fabricants italiens)



Sevrey



Mons

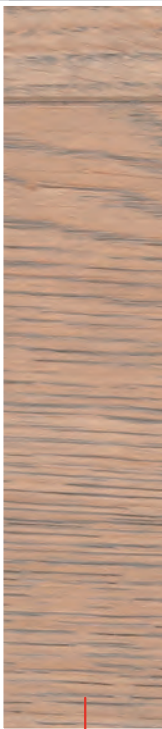

Nos cuisines

De style contemporain ou plus traditionnel, nous vous offrons une large gamme de cuisines sur-mesure pour répondre à vos envies. Métal, bois ou encore laque... parce que la matière compte aussi énormément!

Index

POÊLES À BOIS

Ambre	64	72
Amethyste	62	72
Artaud	84	89
Artenay	71	75
Astéroïde	22	32
Azur	21	32
Baden	91	96
Belval	95	99
Benodet	103	105
Bersay	81	87
Bosco	49-101	53-104
Cassin	78	86
Cevinel	46	51
Chaume	38	42
Chavay	67	73
Clisson	85	89
Corrano	55	58
Dorange	102	105
Eden	48	53
Etrun	69	74
Gaillère	19	31
Glicourt	40	43
Haggen	92	96
Hames	83	88
Lignac	41	43
Lodève	25	34
Lozari	57	59
Lusigny	47	52
Mansac	70	75

Marenes	94	98
Marsiac	56	58
Pavilly	82	88
Phalempin	26	34
Pornichet	94	98
Presles	95	99
Reynel	80	87
Rompy	39	42
Santal	79	86
Santenay	66	73
Saudoy	29	36
Saudoy DF	28	35
Saulieu	45	51
Saulve	50	53
Savignac	68	74
Seillon	30	36
Sermeze	83	88
Solsbury	23	33
Sopraz	93	97
Venière	48	52
Vercour	24	33
Villaire	27	35
Wilson	20	31

POÊLES À GAZ

Clisson gaz	109	111
Eliase gaz	108	110
Haggen gaz	108	110

CHEMINÉES **PHILIPPE** POÊLES
CUISINES

1^{ER} FABRICANT EUROPÉEN DE CHEMINÉES

www.cheminees-philippe.com